



г. Великий Новгород, ул. Великая, д.22, к.3  
тел. (8162) 766-227, 77-82-87  
www.novstend.ru, e-mail: info@novstend.ru

---

Эскизное решение по благоустройству  
Воинского захоронения д. Давыдово  
Новгородская область, Старорусский район

Великий Новгород  
2024

## Содержание:

Стр. 2.....содержание

Стр. 3-7.....фото воинского захоронения в настоящее время

Стр. 8-21.....технические и конструктивные решения

Стр. 22.....схема основания дорожек, площадок и могил.

Фото воинского захоронения в настоящее время  
Вход



Захоронение слева





Входная зона



## Центральное захоронение







1. План-схема демонтажа

1.1 Вход

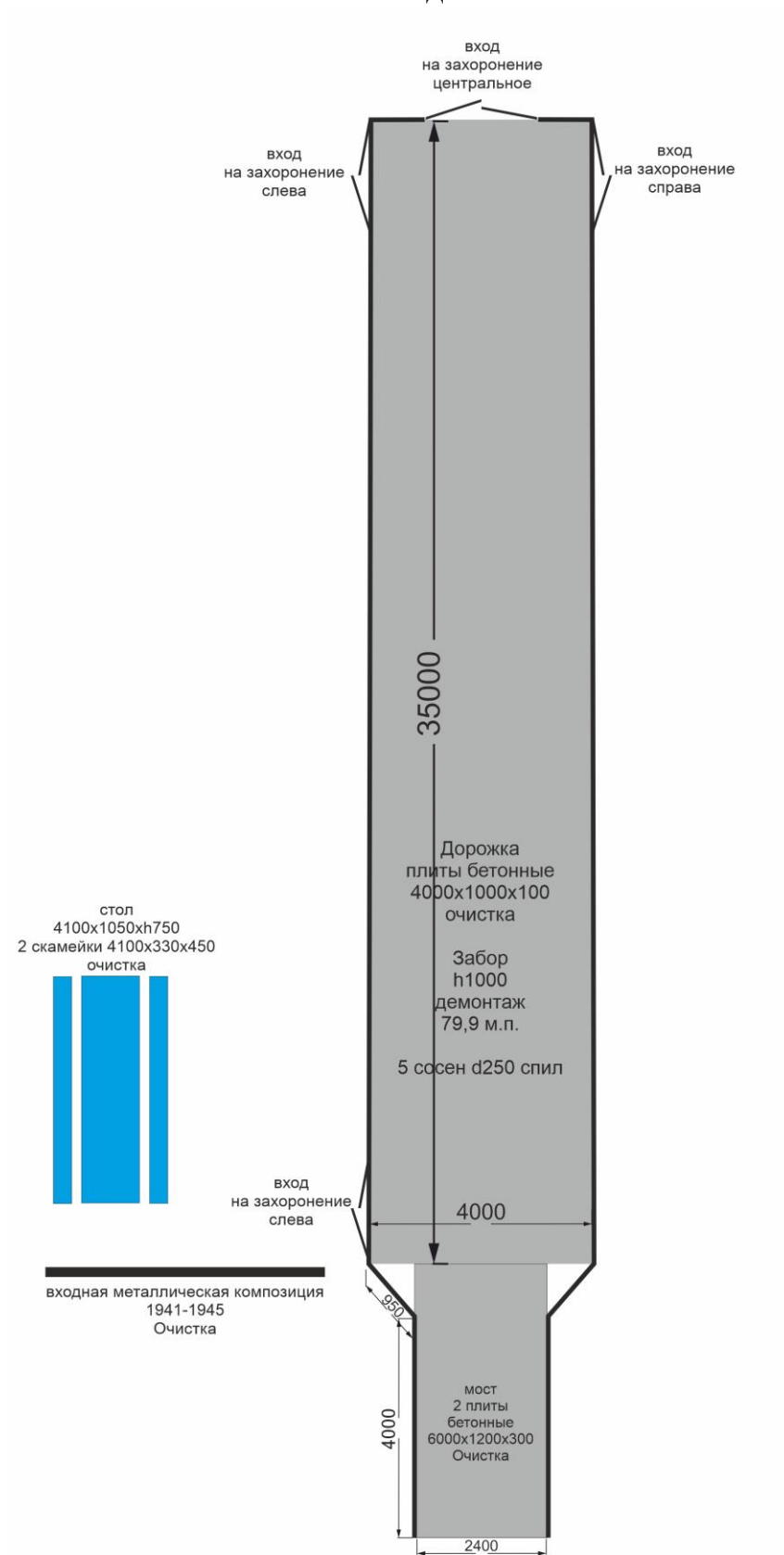



## 1.2 Захоронение слева

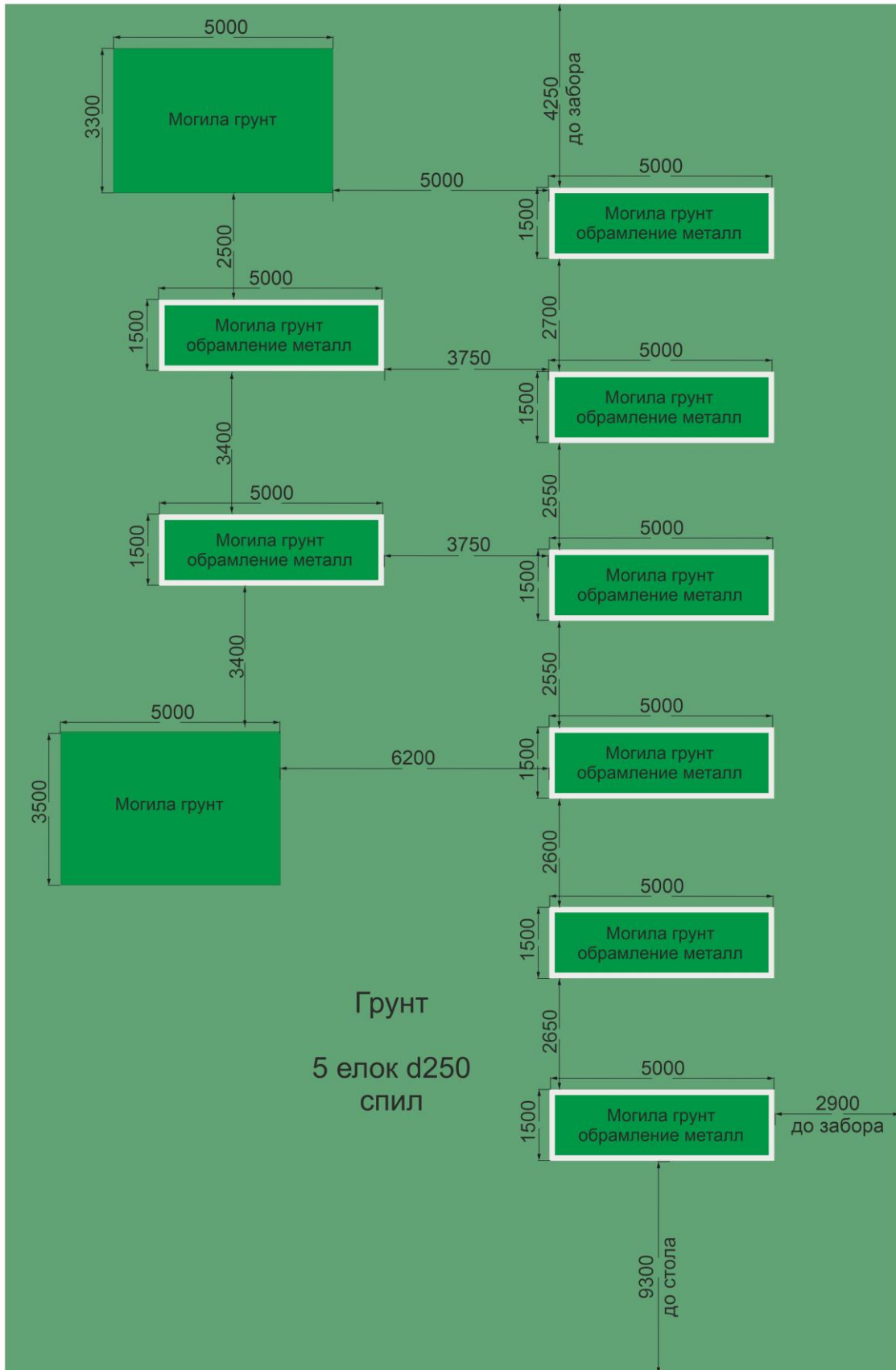

### 1.3 Входная зона

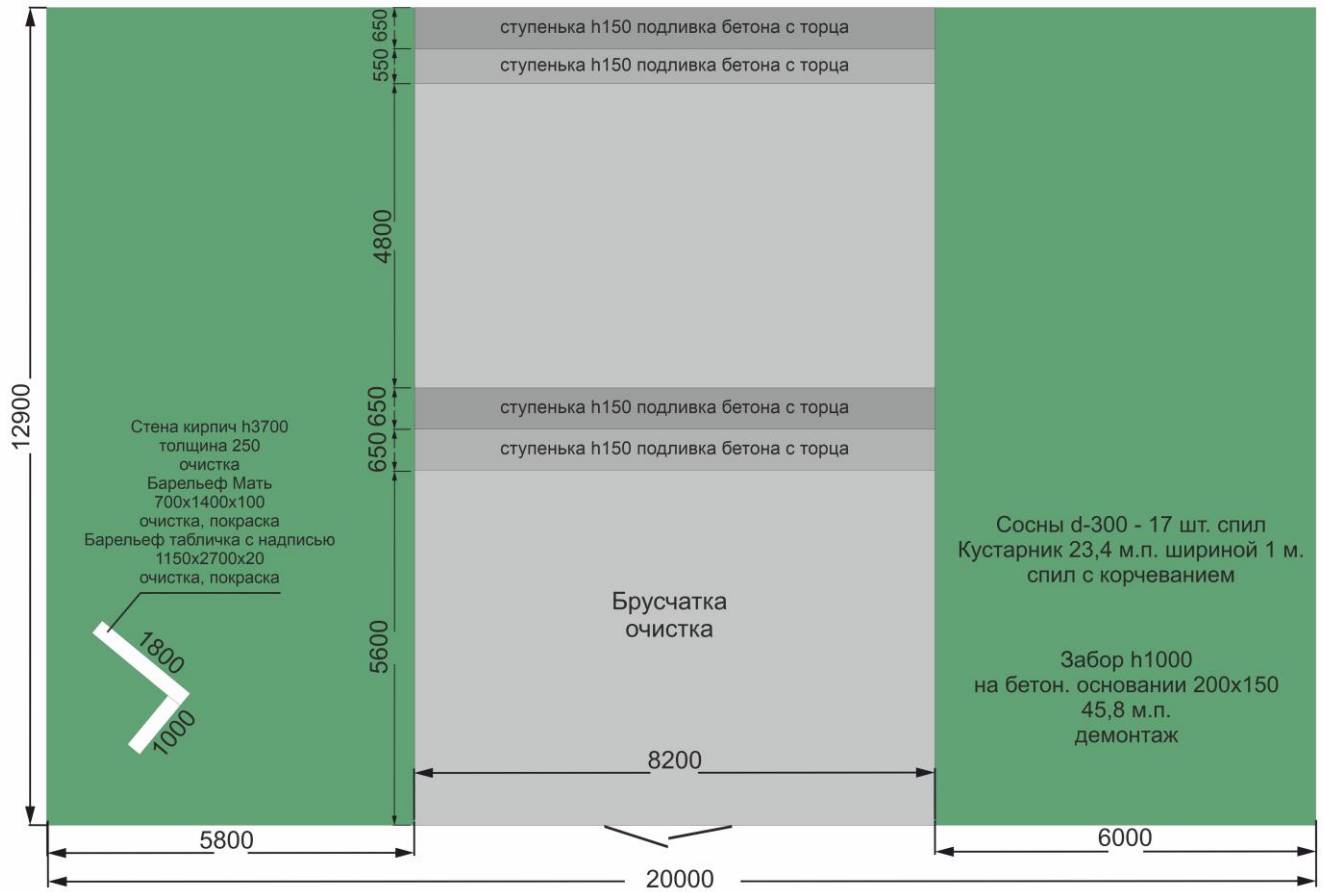



## 2. План-схема благоустройства Общий вид

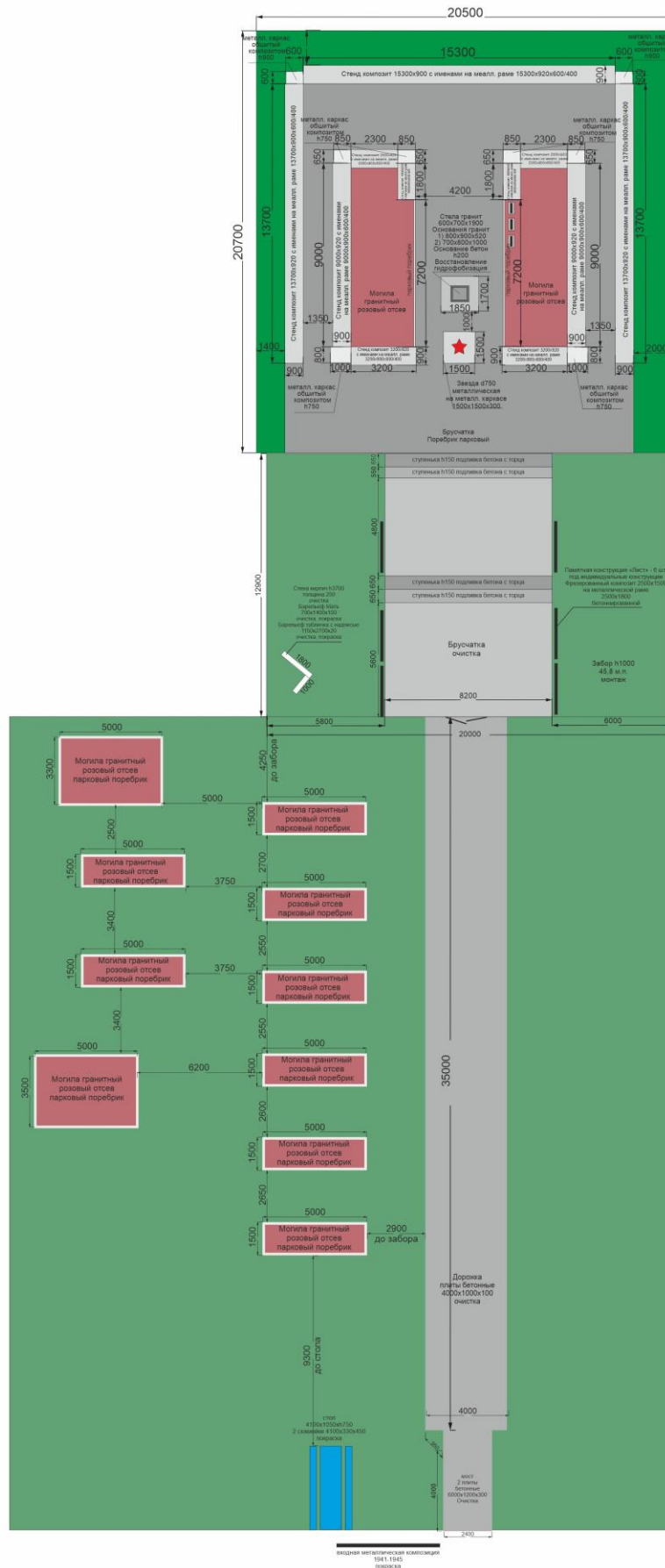

## 2.1 Вход

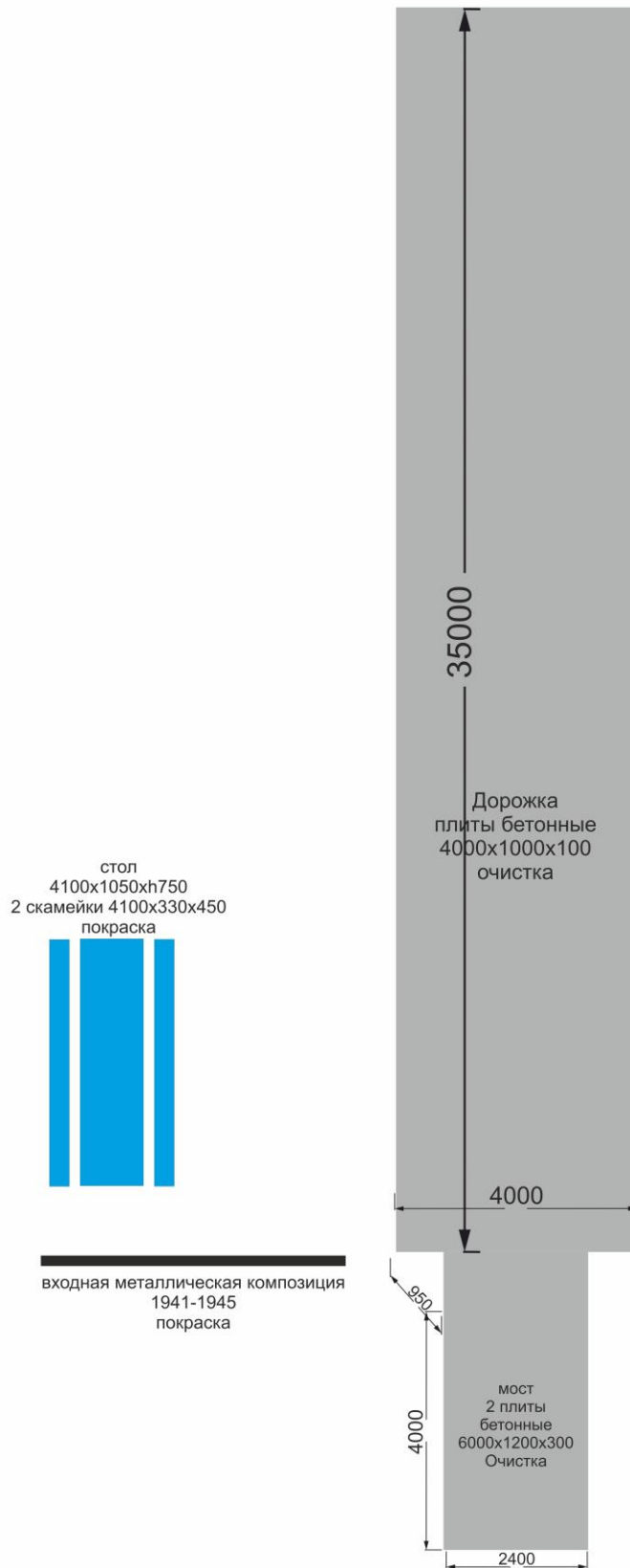

## 2.2 Захоронение слева

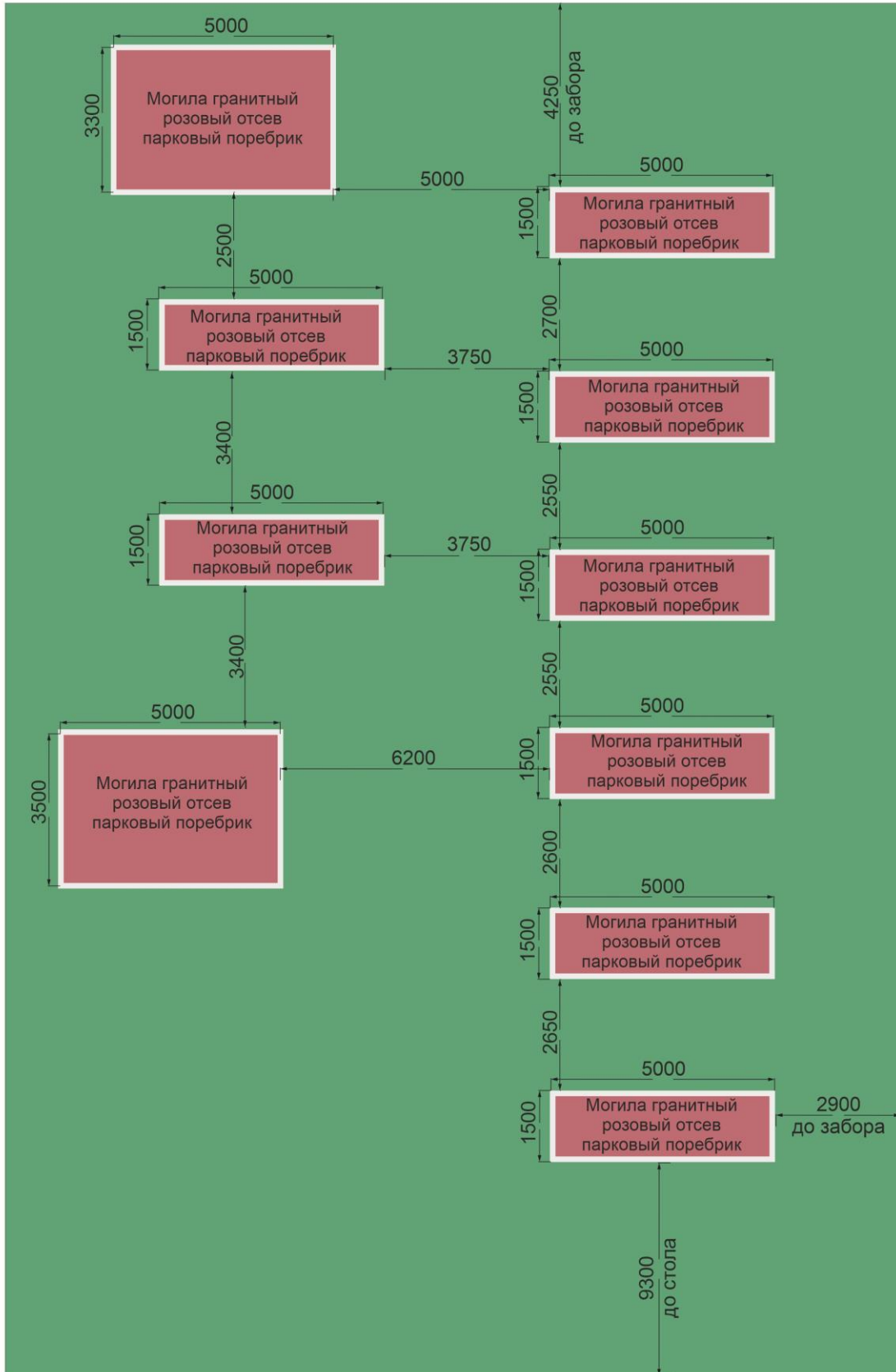

## 2.3 Входная зона

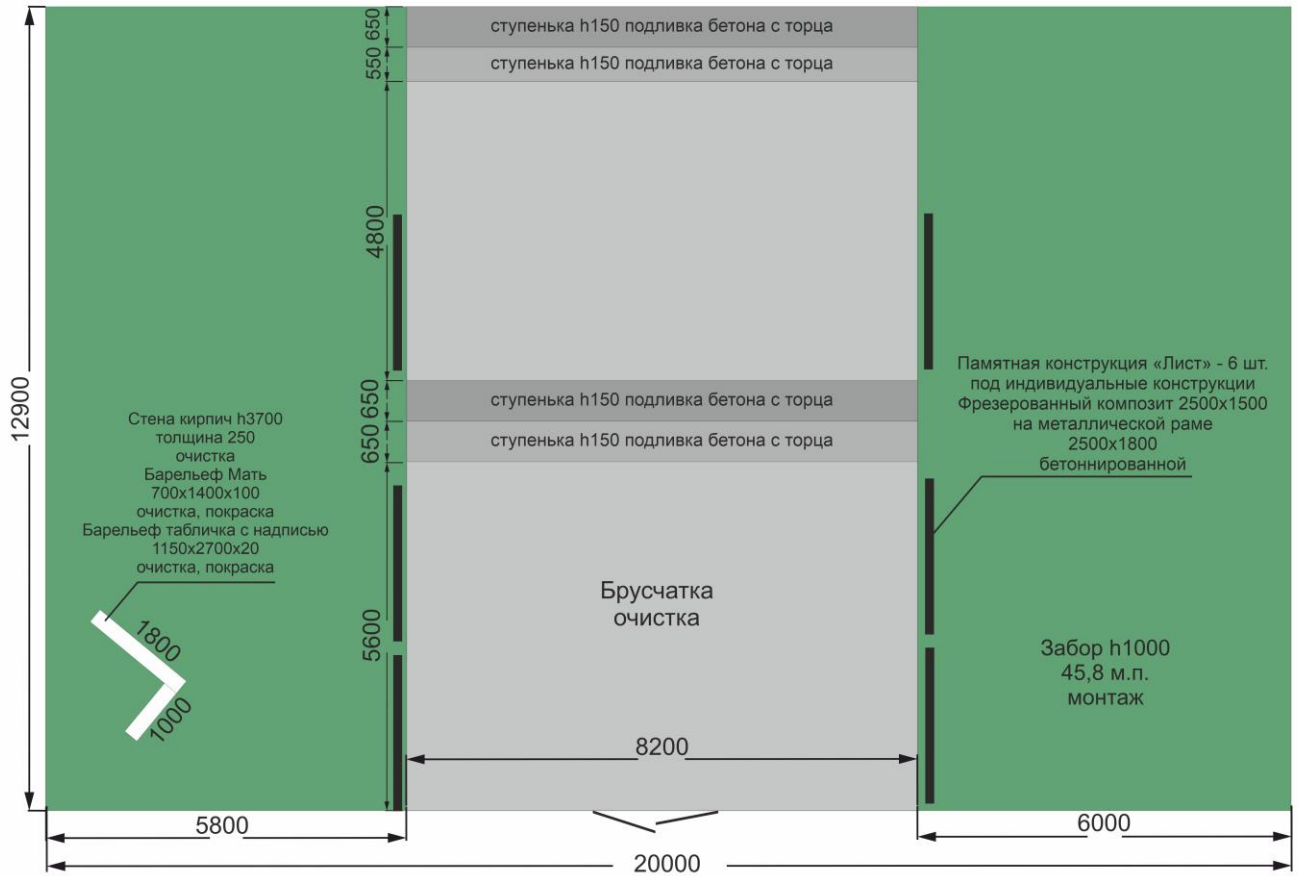

## 2.4 Центральное захоронение

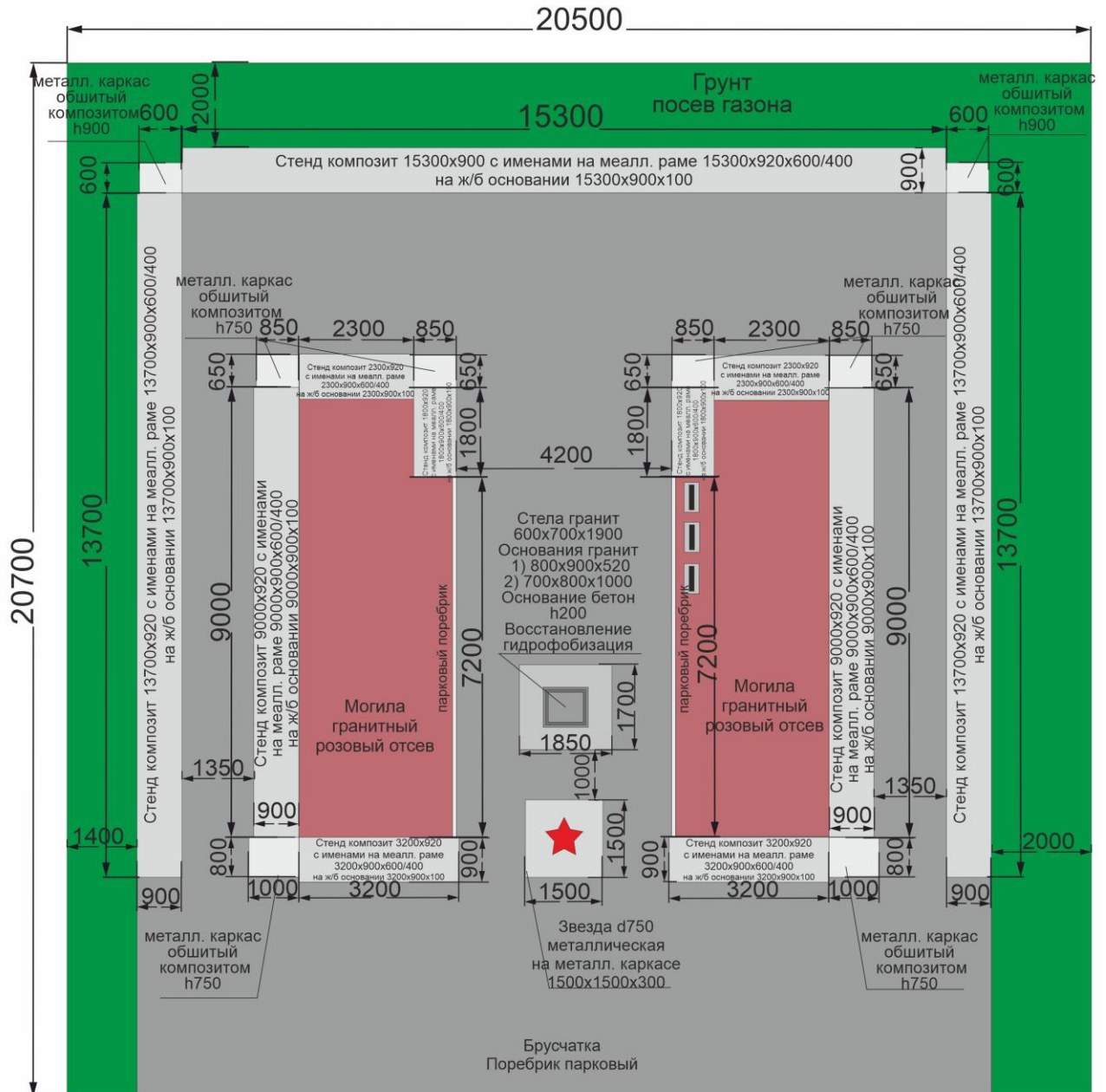

Забор h1000 - 61,9 м.п.  
 на бетон. основании 300x400 - 30,5 м.п.  
 (по задней части и боковым задним частям  
 по 5 м.п. слева и справа)  
 монтаж



### 3. Мемориальные стенды

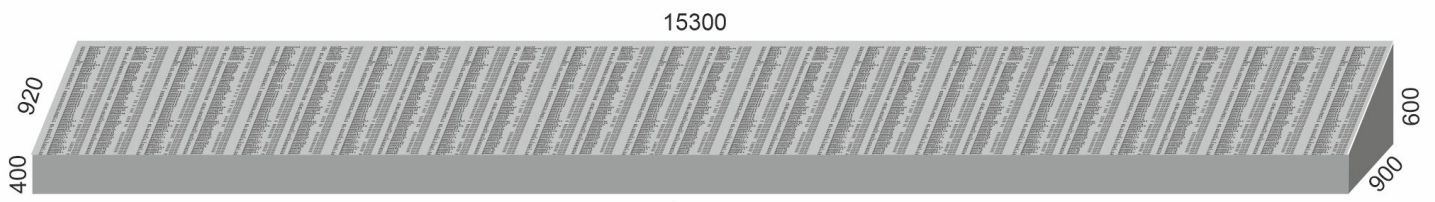

1 шт.

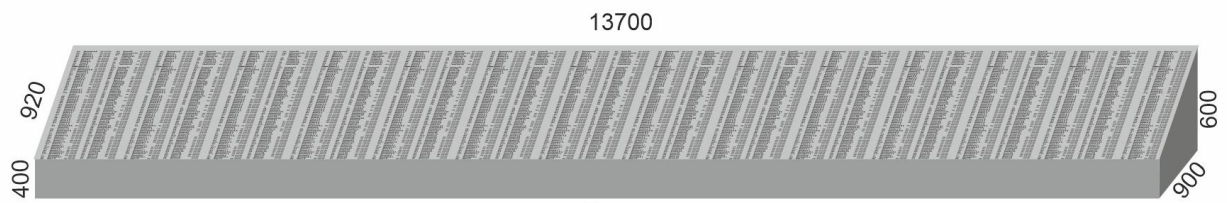

2 шт.

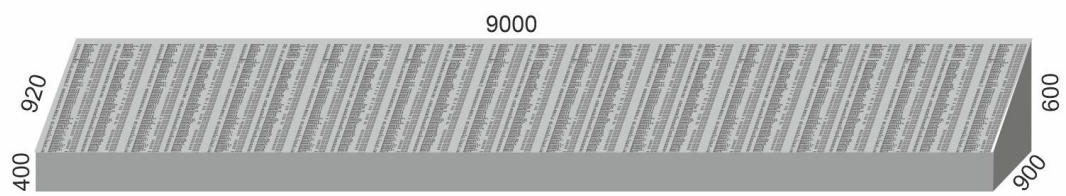

2 шт.

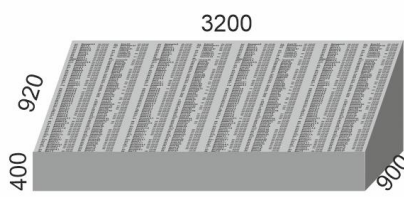

2 шт.

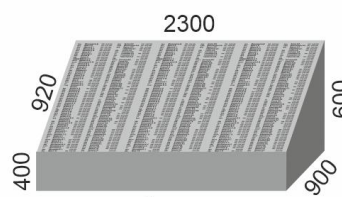

2 шт.

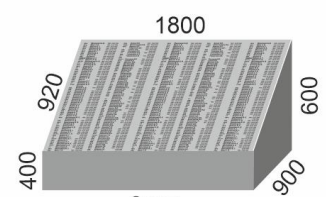

2 шт.

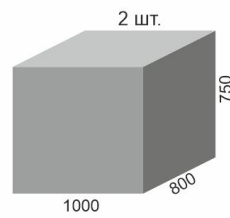
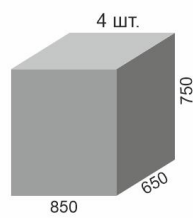
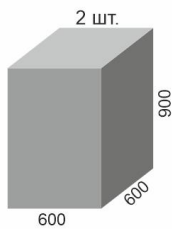

4. Конструкции под индивидуальные таблички на входной зоне

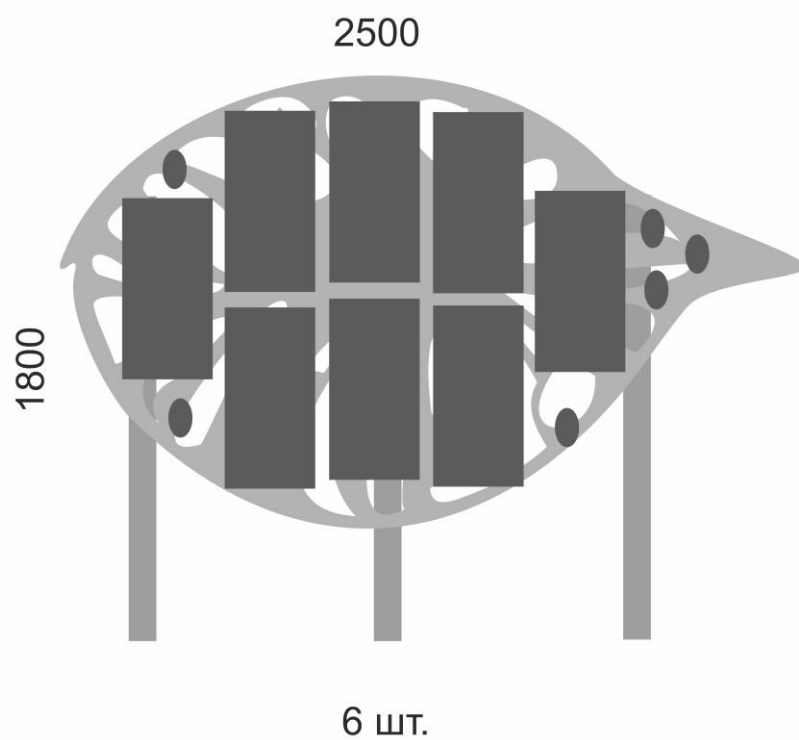

## 5. Памятный огонь

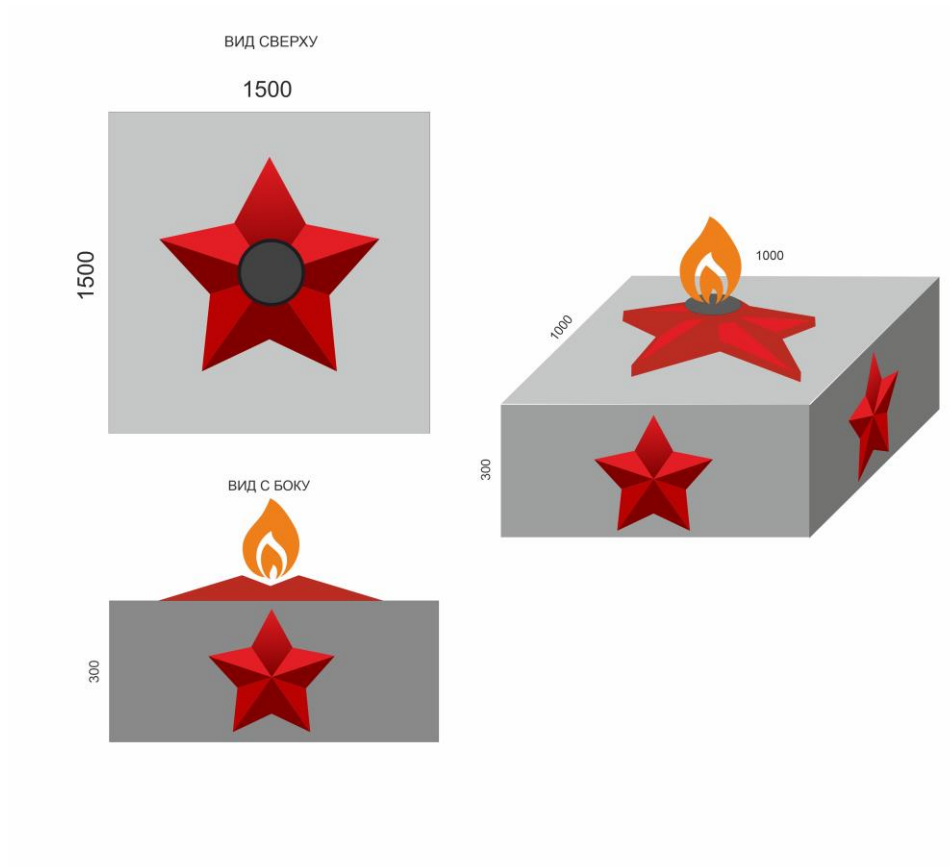

## 6. Мемориальный знак

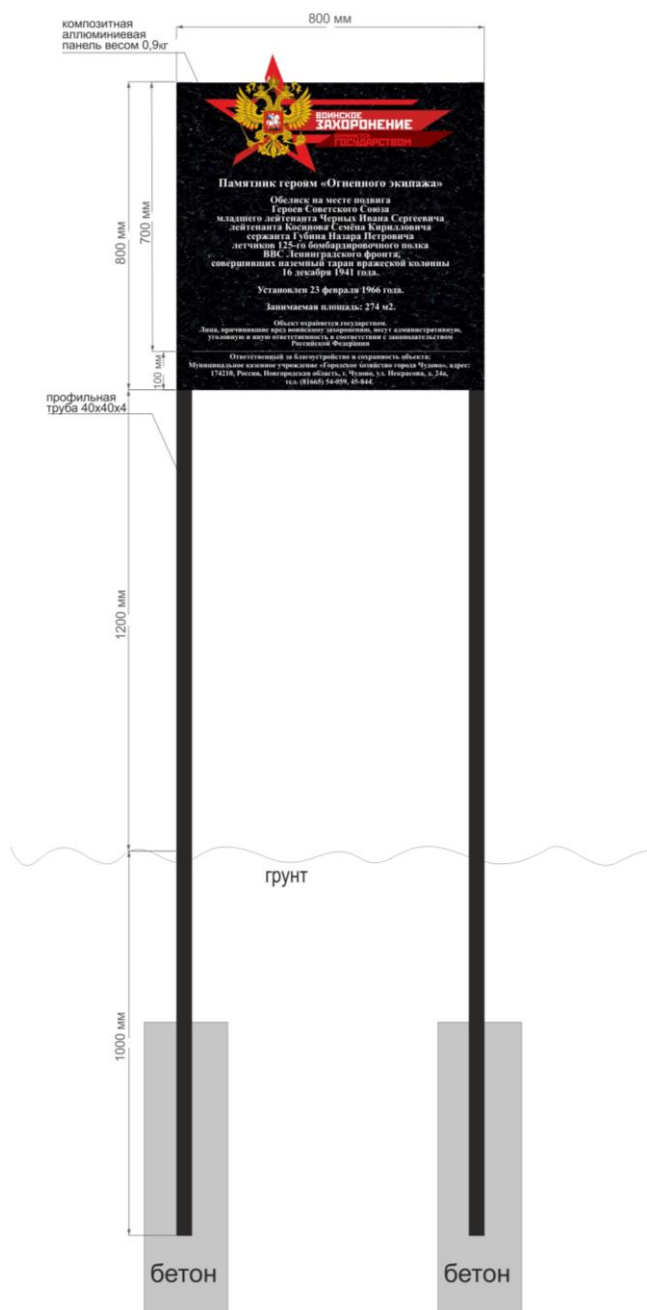

Наименование элемента	Характеристика	Количество расчет	Количество, кг.
<b>Рама</b>			
Рама	Профильная труба 40x40x4 мм	7,6 м.п., вес 1 м.п. 4,3 кг.	32,68 кг.
<b>Стенд</b>			
Стенд	Композитная панель 3 мм.	0,64 м <sup>2</sup> 1,35 кг/м <sup>2</sup>	0,864 кг.

**Примечание:**  
Общий вес: 33,544 кг.

## 7. Забор

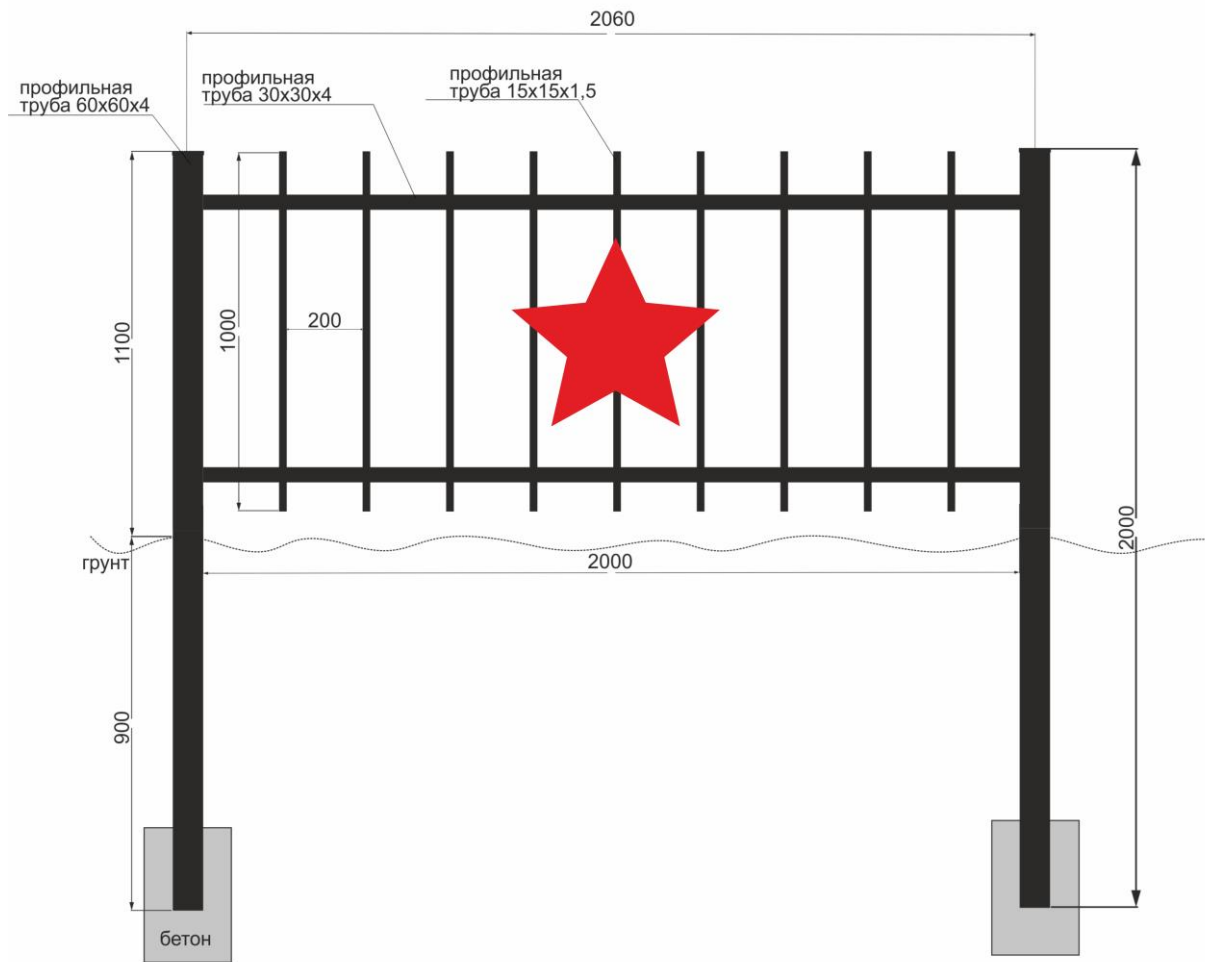

## Схема основания дорожек, площадок и могил

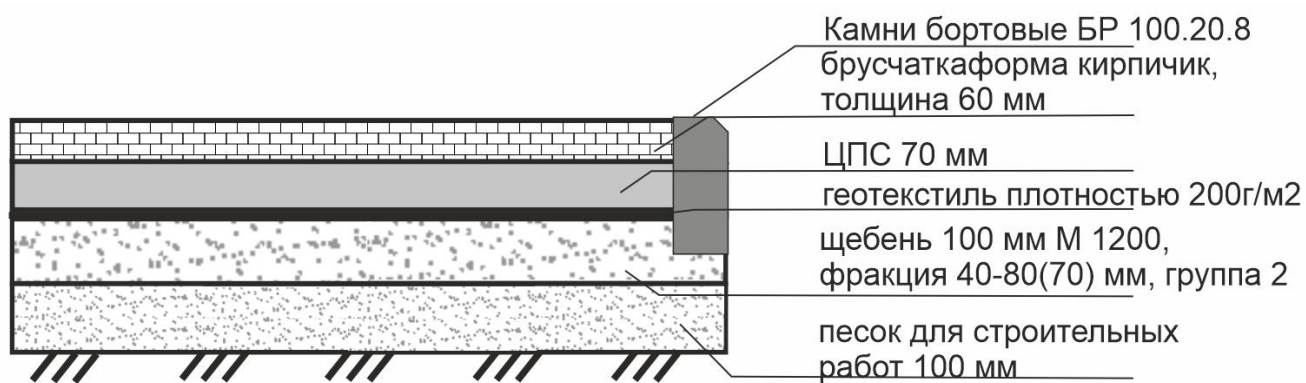

## Схема основания могил

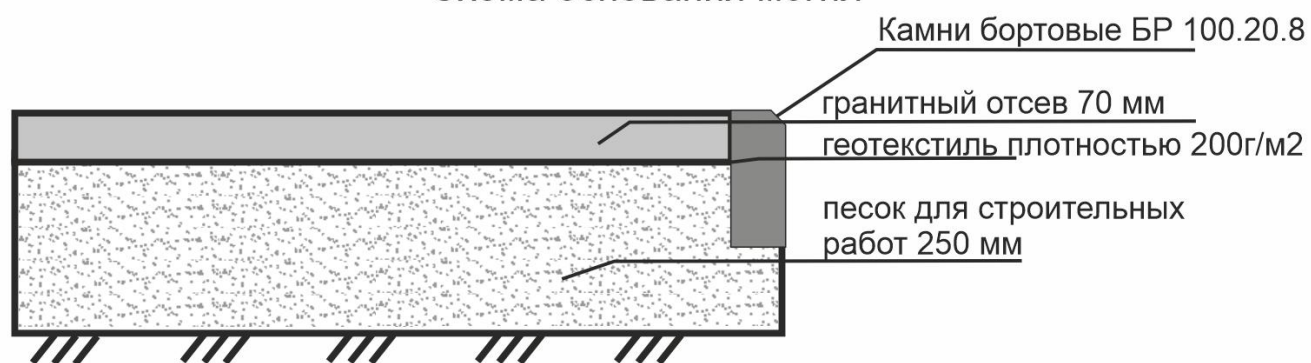

## Схема примыкания могил и дорожек

